

Text Command

الكتابة داخل الأوتوكاد :

نستخدم الكتابة داخل الأوتوكاد للتعريف بالفراغات داخل الرسم ، ولوضع الملاحظات والجدول ، ويمكن الكتابة باللغة العربية بأضافة الخطوط الى الأوتوكاد فى مجلد Fonts الموجود ضمن مجلدات البرنامج فى **Program files**

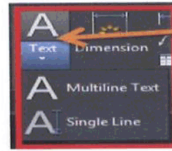

من الزرار التالى

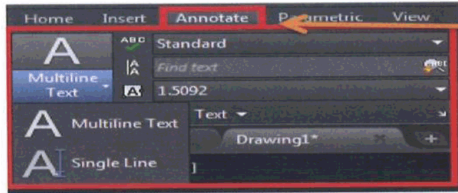

أو من خلال الشريط

❖ الكتابة فى سطر واحد :

S	Short	Command	Icon	Descript
34	DT	Single line text		<p>الكتابة فى سطر واحد</p> <ol style="list-style-type: none"> 1: Enter ثم مسطره DT 2. Specify start point of text or [Justify/Style]: حدد نقطة بداية النص 3. Specify height <0.2000>: ادخل ارتفاع النص 4. 4. Specify rotation angle of text <0>: ادخل زاوية: >0< النص 5. اكتب النص المراد ثم زرار Enter مرتين وليس المسطره للخروج

❖ الكتابة في الكثر من سطر

S	Short	Command	Icon	Descript
35	T	Multi line text	A	<p>الكتابة في عدة سطور ويتم من خلال رسم مستطيل للكتابة ويظهر tab في شريط ribbon مثل شريط برنامج word يمكن من خلاله اختيار حجم ولون وشكل الخط</p> <ol style="list-style-type: none"> 1. Enter ثم مسطره T 2. Specify first corner: حدد نقطة البداية لمستطيل الكتابة 3. Specify opposite corner ثم نقطة الركن للمستطيل

❖ التعديل في الكتابة :

S	Short	Command	Icon	Descript
36	ST	Text style	A	<p>نافذة استيلات النص ، ويتم من خلالها انشاء اكثر من خطاط واختيار نوع الخط للكتابة</p> <ol style="list-style-type: none"> 1. Enter ثم مسطره ST

نوع الخط

جعل الخط الحالي

اسماء الخطوط

انشاء خط جديد

معاينة للخط

حجم الخط

Aa Bb Cc

زاوية الميل

❖ الكتابة في الكثر من سطر

S	Short	Command	Icon	Descript
35	T	Multi line text	A	<p>الكتابة في عدة سطور ويتم من خلال رسم مستطيل للكتابة ويظهر tab في شريط ribbon مثل شريط برنامج word يمكن من خلاله اختيار حجم ولون وشكل الخط</p> <ol style="list-style-type: none"> 1. Enter ثم مسطره T 2. Specify first corner: حدد نقطة البداية لمستطيل الكتابة: 3. Specify opposite corner ثم نقطة الركن للمستطيل

❖ التعديل في الكتابة :

S	Short	Command	Icon	Descript
36	ST	Text style	A	<p>نافذة استيلات النص ، ويتم من خلالها انشاء اكثر من خطاط واختيار نوع الخط للكتابة</p> <ol style="list-style-type: none"> 1. Enter ثم مسطره ST

نوع الخط

جعل الخط الحالي

اسماء الخطوط

انشاء خط جديد

معاينة للخط

حجم الخط

Aa Bb Cc

زاوية الميل

أمر المحاذاة ALIGN

S	Short	Command	Icon	Descript
37	Al	Align		<p>أمر محاذاة مجموعة من العناصر لعنصر مع التحكم في حجمها وزاوية الميل لها</p> <ol style="list-style-type: none"> 1. AL ثم مسطره Enter 2. Select objects: 3. Specify first source point: حدد اول نقطة للعنصر الاول 4. Specify first destination point: على اول نقطة للعنصر الثاني 5. Specify second source point: ثم النقطة الثانية للعنصر الاول 6. Specify second destination point: على النقطة الثانية للعنصر الثاني 7. Specify third source point or مسطره: <continue> 8. Scale objects based on alignment points? اختر موافق لعمل محاذاة وتكبير Y <N>: [Yes/No]

أمر المحاذاة من الأوامر المهمة التي تجمع بين امرين Scale و امر Rotate فيقوم بعمل تدوير للعنصر مع عمل تكبير او تصغير له

أمر المحاذاة Lengthen

S	Short	Command	Icon	Descript
38	Len	Lengthen		<p>يتحكم في اطوال الخطوط ويمكن كتابة الطول المحدد للخط</p> <ol style="list-style-type: none"> 1. Len ثم مسطره 2. Select an object or اضغط حرف [DELta/Percent/Total/DYnamic]: t 3. Specify total length or [Angle] <1.0000>: 2 اكتب الطول الاجمالي المراد للخط 4. Select an object to change or [Undo]: اختر الخط

الأبعاد Dim

توضع الأبعاد على الرسومات لتوضح المقاسات والزوايا المتواجدة بالرسم ، ويعتبر الأوتوكاد من ادق البرامج الهندسية التي تعطي لك أدوات للقياس سهلة الاستخدام والدقة في الرسم ، وقد اضيف في الأصدار الجديد للأوتوكاد اداة جديدة لقياس الابعاد وتعرف بمقياس الابعاد الذكي لقياس الاطوال والزوايا ونصف القطر والقطر للدائرة

Smart Dimension

لتنفيذ الأمر :

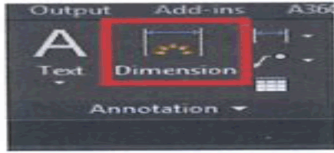

- 1- لادخال الأمر نضغط الامر Dim مسطرة
- 2- يظهر في شريط الاوامر اختيارات

[Angular Baseline Continue Ordinate align Distribute

زاوية

نقطة اساس

متتابع

احداثي

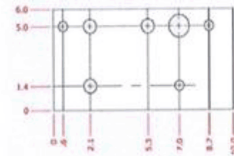
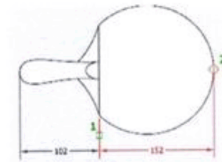
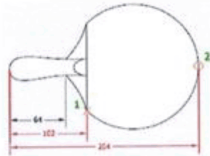
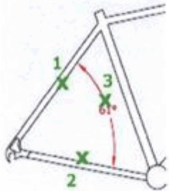
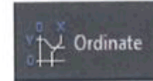
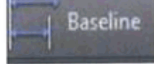

S	Short	Command	Icon	Descript
لوضع الأبعاد على الرسم				
39	Dli	Linear		يستخدم للقياس الخطوط الأفقية والرأسية ولا يستخدم للأفقى
40	Dal	Aligned		يستخدم للقياس للخطوط المائلة
41	Dan	Angular		لقياس الزوايا بين الخطوط
42	Dar	Arc Length		لقياس طول القوس
43	Dra	Radius		لقياس نصف قطر الدائرة
44	Ddi	Diameter		لقياس قطر الدائرة

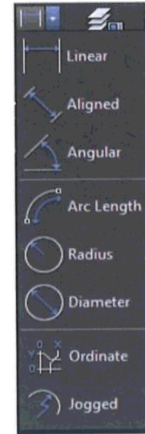

لوضع الأبعاد على الرسم :

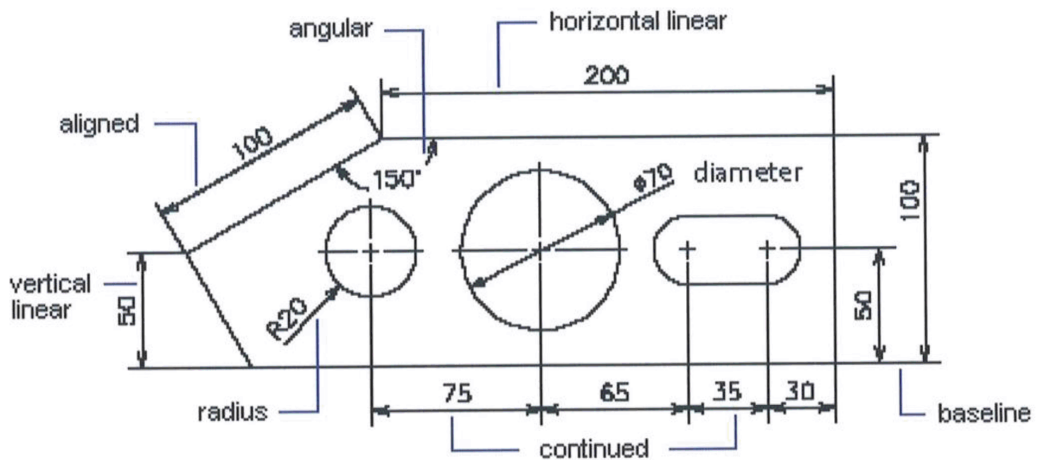

ضبط الأبعاد Dim style

S	Short	Command	Icon	Descript
45	D	Dimension style		<p style="text-align: center;">للتحكم فى اعدادات الابعاد وضبطها</p> <p style="text-align: center;">1. D ثم مسطره Enter</p>

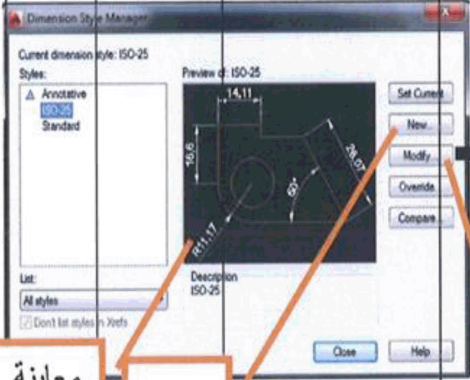

معاينة

جديد

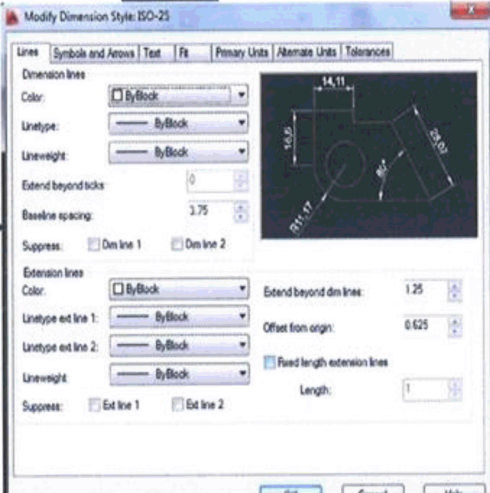

للتعديل

شريط الابعاد



The image shows the AutoCAD ribbon with the **Annotate** tab selected. The **Dimension** panel is expanded, showing options like **Standard**, **Use Current**, **Linear**, and **Dimension**. Arrows point from callouts to these options.

مفتاح الحواشى

متتابع

اختيار نوع الابعاد

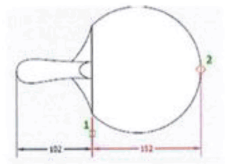

رسم اسهم ارشادية Leader

S	Short	Command	Icon	Descript
46	LE	Leader		<p>لرسم أسهم ارشادية لكتابة بيانات على الرسم</p> <ol style="list-style-type: none"> 1. Le ثم مسطره Enter 2. Specify first leader point, or [Settings] ادخل بداية السهم <Settings> 3. Specify next point: حدد النقطة التالية للسهم 4. Specify next point: ثم نقطة اخرى على اخر السهم 5. Specify text width <0.0000>: ارتفاع النص .3 6. Enter first line of annotation text <Mtext>: اكتب النص المراد ثم Enter



لرسم الدليل

اضافة دليل اخر

حذف دليل

محاذاة

تجميع

امر تفكيك العناصر Explode

S	Short	Command	Icon	Descript
47	X	Explode		لتفكيك العناصر البولي لاين المرسومة – Polyline أو المستطيل أو المضلع والبلوكات الى خطوط منفصلة 1- ثم مسطره X Enter 2-Select objects : حدد العنصر المراد تفكيكه

امر تجميع الاشكال Boundary

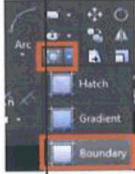
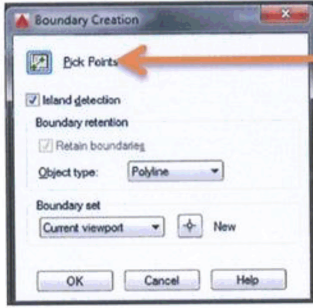
S	Short	Command	Icon	Descript
48	BO	Boundary		لتفكيك العناصر البولي لاين المرسومة بـ Polyline أو المستطيل أو المضلع والبلوكات الى خطوط منفصلة 1. ثم مسطره Bo Enter 2. تظهر نافذة  نضغط على اختيار 3. ثم نضغط داخل المنطقة المغلقة 4. Enter

Day No 5

الجدول Table



لادراج جدول داخل الاوتوكاد
اضغط على ايقونة ادراج جدول التالية
تظهر النافذة التالية

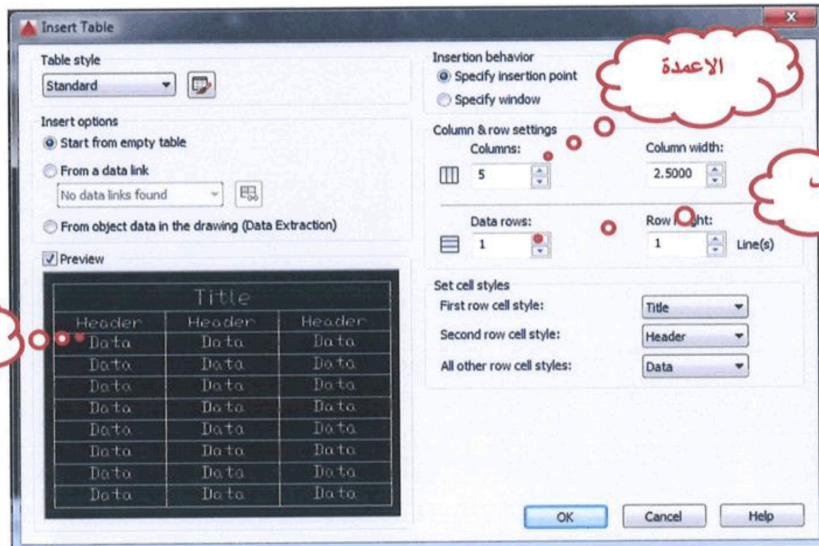

حدد عدد الاعمدة والصفوف

وشكل الجدول

ثم اضغط ok و وضع الجدول داخل الاوتوكاد

لمعرفة المساحة Area

S	Short	Command	Icon	Descript
49	AA	<u>Area</u>		<p>لمعرفة مساحة لشكل مغلق</p> <ol style="list-style-type: none">1. AA ثم مسطره Enter2. Specify first corner point or [Object/Add area/Subtract area] <Object>: يطلب منك الضغط على اول ركن فى الشكل او تحديد عنصر او اضافة مساحة او طرح مساحة نختار عنصر بضغط مسطرة3. Select objects: نختار العنصر بشرط ان يكون بولى لىن4. Area = 1.7895, Perimeter = 5.3509 يعطى لك المساحة ومحيط الشكل

نافذة الخصائص Properties

نافذة الخصائص من أهم النوافذ التي من خلالها التحكم في عنصر ومعرفة خصائصه والتعديل فيه وتطبق على

الخطوط

والابعاد

والنص ويمكن اظهار النافذة:

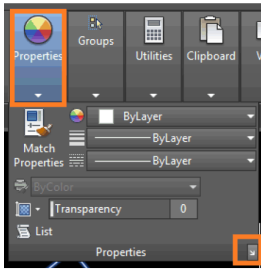

- بالضغط على العنصر مرتين ، ولكن الخطوط بولي لاين لا
- او ضغط الاختصار **Ctrl + 1** أو **Cha** ثم مسطرة
- او من خلال الشريط

